



Bestellung

Angebot

Yes, you can.®

Tel. 07562 700-99 · rehabservice@invacare.com

Preise in Euro
zzgl. gesetzlicher MwSt.

Rea® Azalea® Minor



HMV-Nr.: I8.50.02.7065
Benutzergewicht: **max. 75 kg**

Grundpreis: 3.503,00 €

Kunden-Nr.:





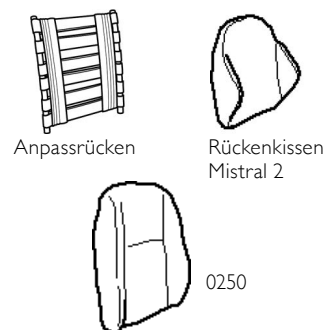
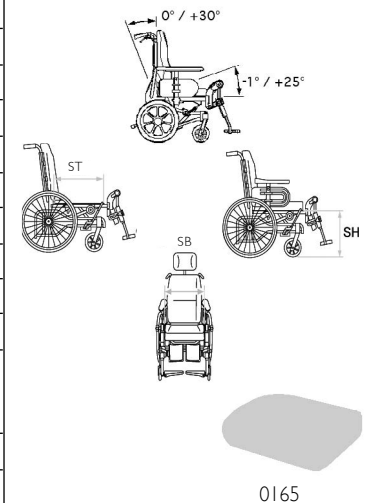

Ansprechpartner:

Kommission:

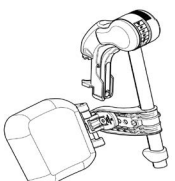
Bitte kreuzen Sie die gewünschten Optionen an - falls nicht, wird Standard geliefert ◆ Standard-Option ○ Option ohne Aufpreis

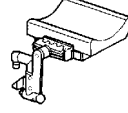
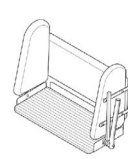
Art.-Nr.	Beschreibung	Gewicht des Patienten = kg	€
BNC0014	Rea® Azalea® Minor		3.503,00
BNC8000	Sonderbau		auf Anfrage
ANTRIEBSVERSION			
BNC0020	16" Transiträder mit fester Achse inkl. Trommelbremse		289,00
BNC0025	22" / 24" Antriebsräder inkl. Standardbremse		◆
BNC0030	22" / 24" Antriebsräder inkl. Trommelbremse		225,00
RAHMEN			
BNC0037	Minor (-50 mm in Sitztiefe und -30 mm in Rahmenlänge gegenüber Azalea®)		◆
SITZ			
SITZBREITE			
BNC0038	340 mm		◆
SITZBREITENVERSTELLUNG			
BNC0065	Seitenverstellung + 50 mm		◆
BNC0075	Seitenverstellung + 100 mm (nur mit 16" Transiträdern), (NC: SH 400 mm)		○
SITZTIEFE			
BNC0095	380 - 450 mm		◆
SITZHÖHE			
BNC0110	400 mm (NC: 24" Hinterräder)		○
BNC0120	450 mm (NC: 22" Hinterräder)		◆
SITZWINKEL			
BNC0127	Negativer Sitzwinkel -1° bis +23° (Std. +1° bis +24°), (in Kombination mit Sitzhöhe 400 mm und 22" Hinterrädern ist nur eine eingeschränkte Höheneinstellung der Armlehnen möglich)		○
SITZTYP			
BNC0130	Tiefenverstellbar		◆
SITZKISSEN			
BNC0165	Sitzkissen Flo-Shape		◆
BNC0180	Ohne Sitzkissen		-25,00
Spezielle Sitzkissen zur optimalen Positionierung und Dekubitusprophylaxe finden Sie im Invacare Gesamtkatalog für Händler.			
SITZPOLSTERUNG			
BNC0191	Schwarz Velours		○
BNC0201	Schwarz mit PU-beschichtetem Bezug aus Stretch-Material		◆
BNC0202	Schwarz atmungsaktiv		○
RÜCKENAUSFÜHRUNG - FLEX2			
BNC0217	Anpassrücken		270,00
BNC0218	Rückenplatte (NC: laterale Positionierungspads)		◆
RÜCKENBEZUG / KISSEN			
BNC0240	Überzug für Anpassrücken		○
BNC0250	Rückenkissen Laguna (lateral Unterstützung) (NC: laterale Positionierungspads)		◆
BNC0260	Rückenkissen Mistral 2 (seitliche Hüftunterstützung), (NC: Rückenpolsterung Schwarz atmungsaktiv, Seitenpelotten Standard, laterale Positionierungspads)		205,00

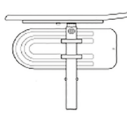
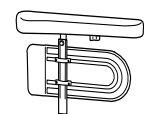

BNC0300	Ohne Rückenkissen (NC: laterale Positionierungspads)		-35,00	 <p>0340</p>
RÜCKENPOLSTERUNG				
BNC0311	Schwarz Velours		○	
BNC0321	Schwarz mit PU-beschichtetem Bezug aus Stretch-Material		◆	
BNC0322	Schwarz atmungsaktiv		○	
SCHIEBEGRIFFE				
BNC0340	Schiebegriffe mit Bügel		◆	
BNC0345	Schiebebügel, winkeleinstellbar		205,00	
SITZEINHEIT				
SITZ- UND RÜCKENVERSTELLUNG				
BNC0350	Sitz- und Rückenwinkelverstellung über Gasdruckfeder (Begleitperson), (in Kombination mit Sitzhöhe 400 mm und 22" Hinterrädern ist nur eine eingeschränkte Höheneinstellung der Armlehnen möglich)		◆	
VERRIEGELUNG				
BNC1263	Verriegelung für Sitz- und Rückenverstellung		○	
BEINSTÜTZEN / FUSSPLATTEN				
BEINSTÜTZENAUFNAHME				
BNC0375	Niedrig, Standard		◆	 
BNC0378	Beinstützenaufnahme 90° (NC: Beinstützenoberteil 80°, Amputationsbeinstütze)		○	
BEINSTÜTZENOBERTEILE LINKS				
BNC0380	Beinstützenoberteil hochschwenkbar, inkl. Waden- und Kniepolster, links (NC: einteiliges Fußbrett, Fußplatten mit kurzem Einsteckrohr, Wadenbänder)		◆	<p>0380/0430</p> <p>0390/0440</p>
BNC0390	Beinstützenoberteil 80°, nach außen und innen abschwengbar, links - Alu 2003		○	
BNC0410	Amputationsbeinstütze, links		155,00	
BNC0420	Ohne Beinstütze, links		-45,00	
BEINSTÜTZENOBERTEILE RECHTS				
BNC0430	Beinstützenoberteil hochschwenkbar, inkl. Waden- und Kniepolster, rechts (NC: einteiliges Fußbrett, Fußplatten mit kurzem Einsteckrohr, Wadenbänder)		◆	 
BNC0440	Beinstützenoberteil 80°, nach außen und innen abschwengbar, rechts - Alu 2003		○	
BNC0460	Amputationsbeinstütze, rechts		155,00	
BNC0470	Ohne Beinstütze, rechts		-45,00	
EINTEILIGES FUSSBRETT				
BNC0475	Einteiliges Fußbrett, winkel- und tiefenverstellbar (NC: Bodypoint Ankle Huggers)		195,00	
FUSSKASTEN, GEPOLSTERT				
BNC0477	Fußkasten gepolstert, kurze Einsteckrohre (NC: Wadenbänder, Bodypoint Ankle Huggers)		864,00	<p>0477</p>
FUSSPLATTEN LINKS				
BNC0480	Fußplatte fest, kurzes Einsteckrohr und Fersenband LH (UL 290 - 440 mm), (NC: Bodypoint Ankle Huggers, Schutzbezug für Fußauflagen)		◆	 
BNC0490	Fußplatte tiefen- und winkelverstellbar, mit kurzem Einsteckrohr und Fersenband, links (290 - 440 mm)		40,00	
BNC0510	Fußplatte fest, langes Einsteckrohr und Fersenband LH (UL 440 - 510 mm), (NC: Bodypoint Ankle Huggers, Schutzbezug für Fußauflagen)		○	
BNC0520	Fußplatte tiefen- und winkelverstellbar, mit langem Einsteckrohr und Fersenband, links (440 - 510 mm)		40,00	
FUSSPLATTEN RECHTS				
BNC0540	Fußplatte fest, mit kurzem Einsteckrohr und Fersenband, rechts (290 - 440 mm), (NC: Bodypoint Ankle Huggers, Schutzbezug für Fußauflagen)		◆	<p>Fußplatte fest</p> <p>Fußplatte verstellbar für festes Beinstützenoberteil</p>  <p>Fußplatte verstellbar für hochschwenkbares Beinstützenoberteil</p>
BNC0550	Fußplatte tiefen- und winkelverstellbar, mit kurzem Einsteckrohr und Fersenband, rechts (290 - 440 mm)		40,00	
BNC0570	Fußplatte fest, langes Einsteckrohr und Fersenband, rechts (UL 440 - 510 mm), (NC: Bodypoint Ankle Huggers, Schutzbezug für Fußauflagen)		○	
BNC0580	Fußplatte tiefen- und winkelverstellbar, mit langem Einsteckrohr und Fersenband, rechts (440 - 510 mm)		40,00	
ARMLEHNEN / SEITENTEILE				
ARMLEHNEN LINKS				
BNC0600	Höhenverstellbare Armlehne links (NC: halbseitiger Therapietisch links)		36,00	 
BNC0605	Höhenverstellbare Armlehne links, breites Polster (nur mit 16" Hinterrädern), (NC: halbseitiger Therapietisch links)		36,00	
				<p>0600 / 0630</p> <p>0605 / 0635</p>

BNC0606	Armlehne mit Positionierungsauflage, links (NC: halbseitiger Therapietisch links)		◆	
BNC0610	Höhenverstellbare Armlehne, gepolstert, links (SB - 20 mm) (NC: Seitenteilbezug, Innenkissen für Seitenteilbezug, Therapietisch Plexiglas oder mit Ellenbogenpolster, halbseitiger Therapietisch links, Set mit Schnellverschlusschrauben)			71,00
BNC0615	Hemi-Armauflage links (NC: Therapietische, halbseitiger Therapietisch links, Set mit Schnellverschlusschrauben)			229,00
BNC0620	Ohne Armauflage, links (NC: Seitenteilbezug, Innenkissen für Seitenteilbezug, Therapietische, Set mit Schnellverschlusschrauben)			-35,00
ARMLEHNEN RECHTS				
BNC0630	Höhenverstellbare Armlehne rechts (NC: halbseitiger Therapietisch rechts)			36,00
BNC0635	Höhenverstellbare Armlehne rechts, breites Polster (nur mit 16" Hinterrädern), (NC: halbseitiger Therapietisch rechts)			36,00
BNC0636	Armlehne mit Positionierungsauflage, rechts (NC: halbseitiger Therapietisch rechts)		◆	
BNC0640	Höhenverstellbare Armlehne, gepolstert, rechts (SB - 20 mm) (NC: Seitenteilbezug, Innenkissen für Seitenteilbezug, Therapietisch Plexiglas oder mit Ellenbogenpolster, halbseitiger Therapietisch rechts, Set mit Schnellverschlusschrauben)			71,00
BNC0645	Hemi-Armauflage rechts (NC: Therapietische, halbseitiger Therapietisch rechts, Verriegelung für Therapietisch, Set mit Schnellverschlusschrauben)			229,00
BNC0650	Ohne Armauflage, rechts (NC: Seitenteilbezug, Innenkissen für Seitenteilbezug, Therapietische, Set mit Schnellverschlusschrauben)			-35,00
ARMLEHNENZUBEHÖR				
BNC0680	Seitenteilbezug		◆	
BNC0690	Innenkissen für Seitenteilbezug			33,00
SITZZUBEHÖR				
BNC0710	Inkontinenzbezug		◆	
BNC0720	Abduktionskeil			133,00
KOPFSTÜTZEN				
BNC0730	Kopfstütze verstellbar, seitlich einstellbar (inkl. Halterung)			102,00
BNC0750	Kopfstütze verstellbar, seitlich einstellbar; mit Kinnunterstützung (inkl. Halterung)			149,00
KOPFSTÜTZENZUBEHÖR				
BNC0740	Hygienebezug für Kopfstütze ohne Kinnunterstützung			36,00
BNC0770	Nackenstütze einstellbar		◆	
BNC0790	Klinik-Kit für Kopfstützen		○	
RÜCKENZUBEHÖR				
BNC0800	Seitenpelotte links, vielfach einstellbar ¹⁾			150,00
BNC0810	Seitenpelotte rechts, vielfach einstellbar ¹⁾			150,00
BNC0820	Seitenpelotte rechts, vielfach einstellbar, nach oben verlängert ¹⁾			164,00
BNC0830	Seitenpelotte links, vielfach einstellbar, nach oben verlängert ¹⁾			164,00
BNC0840	Seitenpelotte Standard, links ¹⁾			66,00
BNC0850	Seitenpelotte Standard, rechts ¹⁾			66,00
BNC0880	Seitenpelotte links, wegschwenkbar ¹⁾			132,00
BNC0890	Seitenpelotte rechts, wegschwenkbar ¹⁾			132,00
BNC0895	Seitenpelotte, links, vielfach einstellbar; wegschwenkbar ¹⁾			174,00
BNC0896	Seitenpelotte, rechts, vielfach einstellbar; wegschwenkbar ¹⁾			174,00
BNC0900	Seitenpelottenbefestigung		○	
BNC0905	Laterale Positionierungspads, Paar (mit Klett zur Positionierung zwischen Rückenpolster und Bezug)			123,00
BNC0920	Rückeneinlegekeile (Paar)			20,00
1) NC: Seitenpelottenbefestigung				
BEINSTÜTZENZUBEHÖR				
BNC0930	Fußplattenverlängerung links (nur mit hochschwenkbarem Beinstützenoberteil und winkel- und tiefenverstellbarer Fußplatte; nicht mit Schutzbezug für Fußauflagen)			25,00
BNC0940	Fußplattenverlängerung rechts (nur mit hochschwenkbarem Beinstützenoberteil und winkel- und tiefenverstellbarer Fußplatte; nicht mit Schutzbezug für Fußauflagen)			35,00
BNC0941	Schutzbezug für Fußauflagen			50,00
BNC0942	Wadenband, gepolstert			30,00

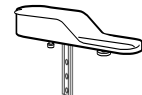

0615 / 0645



0610 / 0640



0606/0636



0720

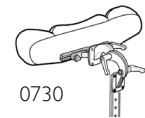

0730

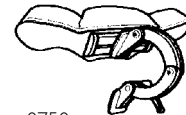

0750



0770

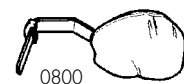

0800

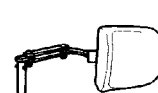

0880



0850

BNC0945	Wadenband für einteiliges Fußbrett		○	
BNC0952	Bodypoint Ankle Huggers Fußpositionierung, Größe L (inkl. Montagekit)		184,00	
BNC0954	Bodypoint Ankle Huggers Fußpositionierung, Größe M (inkl. Montagekit)		184,00	
BNC0956	Bodypoint Ankle Huggers Fußpositionierung, Größe S (inkl. Montagekit)		184,00	
RAHMEN				
RAHMENFARBE				
BNC0944	Perlgrau		◆	
BNC0946	Mitternachtsblau		○	
BNC0947	Sandfarben (Special)		○	
BNC0948	Limetten-Grün (Special)		○	
BNC0949	Rot-Metallic (Special)		○	
VORDERRADBEFESTIGUNG				
BNC0960	Fest		◆	
VORDERRÄDER				
BNC0982	140x40 (5,5") mittelhart, Schwarz		○	
BNC0992	150x30 (6") mittelhart, Schwarz		◆	
HINTERRADGRÖSSE				
BNCI047	16", mit fester Hinterradachse (nur mit Hinterrad für Trommelbremse und 1 3/8" pannensicherer Bereifung)		○	
BNCI055	22", mit Steckachse		○	
BNCI062	24", mit Steckachse		◆	
HINTERRADAUSFÜHRUNG				
BNCI072	Standard (schwarze Nabe, farblose Felge, verzinkte Speichen), (NC: Greifreifen kunststoffbezogen)		◆	
BNCI076	Hinterrad für Trommelbremse (farblose Nabe, eloxierte farblose Felge, Edelstahl-Speichen), (NC: 1" Luftbereifung Leichtlauf)		○	
HINTERRADBEBEIFUNG				
BNCI082	1 3/8" Luftbereifung mit Profil, Schwarz		○	
BNCI086	1" Luftbereifung Leichtlauf, Schwarz		○	
BNCI092	1 3/8" pannensichere Bereifung, Schwarz		◆	
GREIFREIFEN				
BNCI100	Aluminium		◆	
BNCI120	Kunststoffbezogen		102,00	
RADZUBEHÖR				
HAND- UND SPEICHENSCHUTZ				
BNCI160	Hand- und Speichenschutz, gefrostet		123,00	
SICHERHEIT				
BREMSEN				
BNCI170	Standardbremse		◆	
GURTE				
BNCI200	Haltegurt		59,00	
ZUBEHÖR				
BNCI230	Therapietisch Plexiglas, inkl. Montage-Kit		157,00	
BNCI231	Therapietisch mit Ellenbogenpolster inkl. Montage-Kit		174,00	
BNCI232	Halbseitiger Therapietisch, rückschwenkbar, links (inkl. Armlehne mit geradem, schmalem Polster) (NC: Set mit Schnellverschlusschrauben)		205,00	
BNCI233	Halbseitiger Therapietisch, rückschwenkbar, rechts (inkl. Armlehne mit geradem, schmalem Polster) (NC: Set mit Schnellverschlusschrauben)		205,00	
BNCI240	Wegschwenkbarer Therapietisch (NC: Set mit Schnellverschlusschrauben)		339,00	
BNCI245	Wegschwenkbarer Therapietisch mit Ellenbogenpolster		363,00	
BNCI235	Auflagekissen für Therapietisch		153,00	
BNCI237	Polster für halbseitigen Therapietisch		61,00	
BNCI290	Klinik-Kit (alternativ zu Inbus-Schrauben), (NC: Set mit Schnellverschlusschrauben)		26,00	
BNCI295	Set mit Schnellverschlusschrauben für Arm- und Beinstützeinstellung		41,00	
	Summe			

